

ЛУГАНСКИЙ ВЕКТОР

каталог
предприятий



УВАЖАЕМЫЕ ПАРТНЁРЫ!

Мы рады представить вашему вниманию информацию о продукции, которую выпускают предприятия г. Луганска.

Луганск – это один из старейших городов Донбасса с богатой историей и традициями, значительным промышленным и инвестиционным потенциалом.

Выгодное географическое положение на пересечении транспортных магистралей, соединяющих регион с Российской Федерацией, развитый перерабатывающий комплекс, наличие полезных ископаемых, водных ресурсов, квалифицированного персонала делают наш город привлекательным для развития сотрудничества и партнёрства.

Луганские предприятия производят уникальные изделия и продукцию – тепловозы, автоклапаны, стальные трубы, горно-обоганительное и горноспасательное оборудование, отопительные радиаторы.

В странах СНГ пользуется спросом высококачественная продукция луганской кондитерской фабрики, ликёроводочного завода, мукомольного и мясокомбинатов.

Администрация города Луганска надеется, что сведения, представленные в каталоге, заинтересуют вас, и в лице луганских товаропроизводителей вы найдёте надёжных деловых партнёров.

The cover features a collage of three images. The top image shows the main building of Lugansk National University with a central tower and a wide staircase. The bottom-left image shows a bronze statue of a man in a coat and hat, possibly a historical figure, standing on a pedestal. The bottom-right image shows a modern building with large windows. The text is overlaid on a white and blue geometric background.

ЛУГАНСКИЙ ВЕКТОР

2019



Луганск расположен в отрогах Донецкого кряжа при слиянии рек Лугань и Ольховая, неподалёку от впадения Лугани в Северский Донец.

Основание города связано с подписанием в 1795 году Екатериной II Указа о строительстве на реке Лугань у села Каменный Брод Луганского чугунолитейного завода. Посёлок, который имел название Луганский завод, в 1882 году получил статус уездного города с названием Луганск.

Сегодня административно город состоит из 4 районов (Жовтневого, Артёмовского, Каменнобродского и Ленинского), г. Александровска, пос. Юбилейный, сел – Николаевка, Пионерское, Лобачево, Бурчак-Михайловка.

Расстояние от Луганска до:

Донецка – 152 км

Москвы – 1018 км

Симферополя – 716 км

Минска – 1228 км

Одной из ведущих отраслей хозяйственного комплекса Луганска является промышленность, которая определяет специализацию экономики и территориально-экономические связи города.

Луганск восстанавливается после событий 2014 года – за 2015-2018 гг. объёмы реализации промышленной продукции увеличились в 3,8 раза и по итогам 2018 года отстают от довоенного уровня на 7%.

Промышленность – основа экономики г. Луганска, основными отраслями которой являются поставка электроэнергии, газа, пара и кондиционированного воздуха и перерабатывающая промышленность с годовым объёмом реализации порядка 33 млрд рос. руб.

Ведущими отраслями промышленности города являются пищевая промышленность, металлообработка и машиностроение.

Объём реализованной продукции по основным видам промышленной деятельности за 2018 год, проц.

Поставка электроэнергии, газа, пара и кондиционирование воздуха

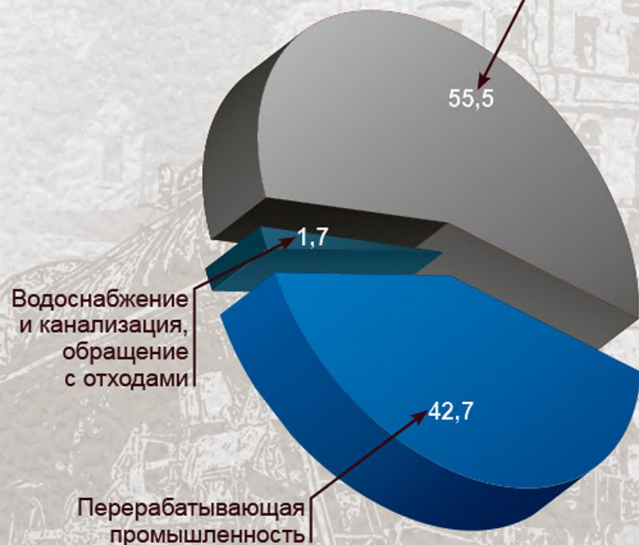

Объём промышленного производства по городу Луганску, млн руб.

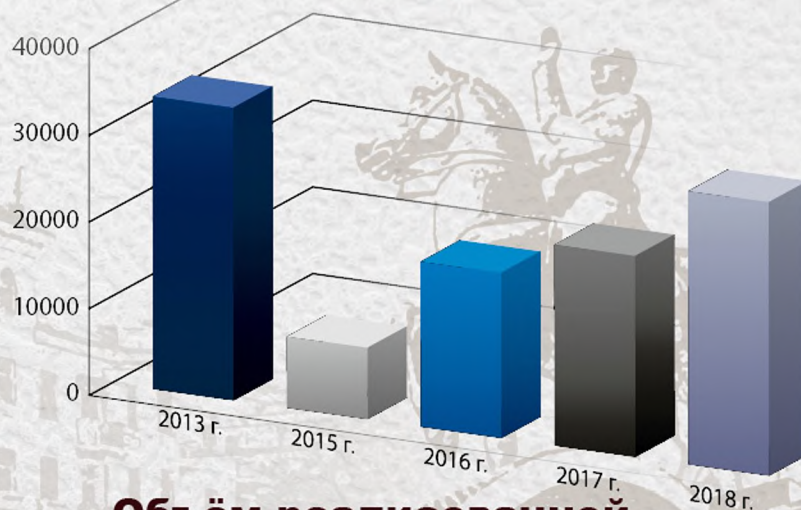

Объём реализованной продукции перерабатывающей промышленности за 2018 год, проц.





ЛУГАМАШ

ООО “ЛУГАМАШ”

Предприятие “ЛУГАМАШ”, основанное в 2015 г., является производителем запасных частей к железнодорожному подвижному составу. Имеет уникальное оборудование и технологии для проектирования и производства запасных частей подвижного состава железнодорожного транспорта, сварных конструкций (путеочистителей, рам, тележек, глушителей и другое).

e-mail: lugamash@mail.ru;

г. Луганск, ул. Фрунзе, 107-5;

+38 (0642) 34 51 40, +38 (0642) 34 52 24



ЧАО “Лугцентрокуз им. С.С. Монятовского”

“Лугцентрокуз им. С.С. Монятовского” – это квалификация и ответственное отношение к работе. Завод специализируется на изготовлении кованных и штампованных изделий, производстве заготовок деталей, запчастей и готовых изделий для железнодорожного и автомобильного транспорта, отраслей подъемно-транспортного и общего машиностроения. Основной сортимент продукции – колёсные пары, локомотивные и вагонные оси, поглощающие аппараты, локомотивные и вагонные пружины, штамповки, литьё.

e-mail: kli@lckz.com.ua;

г. Луганск, ул. Фрунзе, 107, корпус 14;

+38 (0642) 34 50 81



ПАО “Луганский литейно-механический завод”

“Луганский литейно-механический завод” – специализированное предприятие по производству отливок из серого и высокопрочного чугуна, а также отливок из высоколегированной и нержавеющей стали. Техническое перевооружение производства и внедрение новых технологий позволяют изготавливать отливки высокого качества и точности. На предприятии имеется высокотехнологическая база для производства модельной и стержневой оснастки.

e-mail: plan@llmz.lg.ua,
tech_llmz@mail.ru;

г. Луганск, ул. Ленина, 195;

+38 (0642) 34 31 11, +38 (0642) 34 31 10

ООО «ЛУГАСТАЛЬ»

«Лугасталь» предлагает поставку широкого ассортимента стального железнодорожного литья. Успешный опыт сотрудничества с вагоноремонтными предприятиями и производителями вагонов и локомотивов позволяет компании обеспечивать любые потребности заказчиков стального литья. Предприятие оснащено комплексом необходимого оборудования для производства литых стальных заготовок, отвечающих современным техническим требованиям. Предприятием освоено изготовление сложных стальных заготовок для более чем 40 модификаций магистральных и маневровых тепловозов, электропоездов, грузовых и пассажирских вагонов.

e-mail: LS1703920@gmail.com;

г. Луганск, ул. Фрунзе, 107д;

+38 (0642) 58 42 19

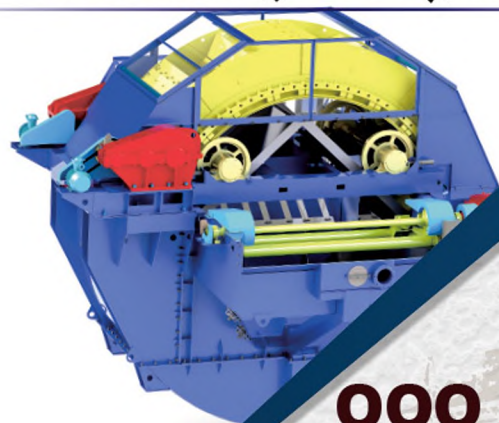

ООО “Научно- производственная компания “ЛЭМЗ-ОГМК”

Научно-производственная компания “ЛЭМЗ-ОГМК” разрабатывает и выпускает продукцию для горного обогащения и металлургии: оборудование для обогащения угля, руд и прочих нерудных материалов, оборудование для обезвоживания, магнитной сепарации, переработки вторичного сырья. Предприятие с солидной производственной базой – цеха оснащены грузоподъёмным оборудованием и площадками для слесарных работ, технологическим оборудованием для токарно-винторезных, токарно-карусельных, горизонтально-расточных, фрезерных, сверлильных, строгальных, клёпочных, вальцовочных и сварочных работ – и проектно-конструкторским бюро обладает научно-техническим потенциалом и большим практическим опытом по обеспечению всех регламентированных технологией операций для выпуска продукции высокого качества.

e-mail: lemz-ogmk@ukr.net;

г. Луганск, ул. 2-я Краснознамённая, 16;
+38 (0642) 33 05 05, +38 (0642) 33 05 57



ООО “Луганский электромашинно- строительный завод”

“ЛЭМЗ” специализируется на производстве электрооборудования для подвижного состава железных дорог – электровозов, электропоездов постоянного и переменного токов отечественного и импортного производства, магистральных и маневровых тепловозов и тяговых агрегатов. Предприятие обладает крупным и оснащённым производством с использованием в технологических процессах токарных и фрезерных станков с ЧПУ, обрабатывающих центров, установок плазменной резки металла, участков пластмассы и литейного участка. Все изделия сертифицированы в системе СС ФЖТ (РФ) и соответствуют требованиям ГОСТ 9219-95 и ГОСТ 9219-88. На заводе действуют системы качества ISO 9001 и IRIS.

e-mail: buh@lemz-lg.ru,
director@lemz-lg.ru;

г. Луганск, ул. 2-я Краснознамённая, 16;
+38 (0642) 59 06 42, +38 (072) 113 78 42



ЧАО “Автомозапчаст”

История “Автомозапчаст” начинается с одного из известных заводов бывшего СССР – Луганского завода автомобильных клапанов, который более 55 лет выпускает клапаны к карбюраторным и дизельным двигателям. Полный контроль технологического процесса позволяет гарантировать высокий уровень качества продукции, которую предприятие поставляет в страны СНГ и дальнее зарубежье. Завод также выпускает автомобильные радиаторы охлаждения и отопления, конденсаторы. Продукция с клеймом AMZ была и остаётся символом высочайшего качества.

e-mail: amz@amz-auto.com;

г. Луганск, ул. Кирова, 43;

+38 (0642) 34 55 83, +38 (0642) 34 55 91

+38 (0642) 34 55 81, +38 (0642) 52 62 97

ООО «Луганский завод трубопроводной арматуры «Маршал»

«Маршал» – один из ведущих производителей запорной арматуры для нефтегазовой отрасли на постсоветском пространстве. Продукция завода сертифицирована и успешно конкурирует на рынках России, Украины, Беларуси, Казахстана. Завод выпускает более 7 тысяч наименований продукции – шаровые краны с диаметром прохода от 10 до 700 мм для разных климатических и температурных условий, разных давлений и химических сред, с разными типами управления, присоединения и защиты. Краны «Маршал» эксплуатируются от домохозяйств до международных магистральных газопроводов, применяются на предприятиях металлургической отрасли, в химической и пищевой промышленности, в сфере добычи, переработки и реализации нефтепродуктов.

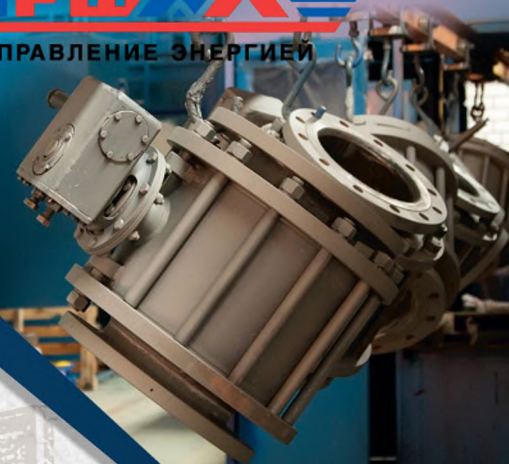

e-mail: info@marshal.su;
г. Луганск, ул. Монтажная, 13;
+38 (0642) 50 09 00

ООО «Торговый дом «Локомотив-сервис»

Компания работает на рынке с 1996 года и зарекомендовала себя надёжным и добросовестным партнёром по производству железнодорожных запасных частей и котельного оборудования. Производственные мощности предприятия, состоящие из нескольких механических участков, термического, заготовительного и гальванического участков, участка пайки, позволяют качественно и в срок выполнять все договорные обязательства перед заказчиками. Изготовление деталей и узлов ведётся в полном соответствии с экземплярами чертёжно-технической документации, с соблюдением всех технологических операций и строгим техническим контролем на каждом этапе производства.

e-mail: info@locomotiv.com.ua;

г. Луганск, ул. М. Расковой, 3В;

+38 (0642) 49 13 83, +38 (0642) 34 51 03

ЧАО “Научно-производственный центр “Трансмаш”

“Трансмаш”, основанный в Луганске в 1998 году, специализируется на производстве грузовых вагонов, модернизации и ремонте тепловозов, производстве тележек, колёсных пар, тормозного, электронного и другого оборудования. Это современная конструкторско-технологическая служба, разрабатывающая инновационную продукцию. Внедрённая система менеджмента качества дала возможность сертифицировать производство на соответствие ISO 9001, ISO 14001, OHSAS 18001.

e-mail: ks_trm@mail.ru,
trm@rambler.ru;

г. Луганск, ул. Фрунзе, 127а;

+38 (0642) 34 50 30, +38 (0642) 59 93 53



ЗАВОД
САНТЕХДЕТАЛЬ

ЧАО “Луганский завод “Сантехдеталь”

С 1949 года предприятие на рынке электросварных и стальных профильных труб, используемых для трубопроводов систем водо-, газоснабжения, отопления и строительных сварных конструкций. Завод изготавливает металлоконструкции строительного назначения; ёмкости; контейнеры; оборудование детских и спортивных площадок; ограждения дорожной инфраструктуры. Система менеджмента качества завода сертифицирована согласно стандарту ISO 9001:2008.

e-mail: std-ig@mail.ru;

г. Луганск, ул. Руднева, 50;

+38 (0642) 59 94 07

ООО «НАУЧНО-ПРОИЗВОДСТВЕННАЯ ФИРМА «АЭРОМЕХ»

«Аэромех» – специализированный завод по изготовлению передового оборудования для очистки и калибровки зерна, который имеет практически весь комплекс холодноштамповочного, металлообрабатывающего, термического, сварочного, плазморежущего и покрасочного оборудования, позволяющего осуществлять полный производственный цикл.

«Аэромех» – единственный изготовитель сепараторов САД, занимающих лидирующую позицию на рынке сельхозоборудования для доработки зерна.



e-mail: aeromeh@mail.ru,
3489253@mail.ru;

г. Луганск, ул. Кирова, 43;
+38 (0642) 34 17 53



ГП “Луганский авиационный ремонтный завод”

С 1931 года завод производит капитальный ремонт силовых установок летательных аппаратов и изготавливает продукцию общетехнического назначения. Сегодня это современное ремонтное предприятие с уникальной специализацией для авиации. Авиационная техника, отремонтированная на заводе, эксплуатируется в 40 странах мира. Завод по заказу изготавливает детали сложной геометрической конфигурации: на высокоточных токарно-фрезерных обрабатывающих центрах, на единой технологической линии лазерной резки с последующей высокоточной автоматизированной гибкой. Завод выполняет заказы по нанесению всех видов гальванических покрытий.

e-mail: office@larz.su;

г. Луганск, кв. Острая Могила, 180;

+ 38 (0642) 34 53 21, + 38 (0642) 34 53 61, + 38 (0642) 34 53 60

ПАО “Луганский энергозавод”

Завод, основанный в 1959 году, на протяжении многих лет занимает ведущее место на рынке капитального ремонта электродвигателей в общепромышленном и взрывозащищённом исполнении, силовых трансформаторов, лебёдок, пуско-регулирующей аппаратуры и запасных частей к горно-шахтному оборудованию, машин постоянного и переменного тока различного назначения для угольной, химической, нефтеперерабатывающей промышленности. Предприятие производит лебёдки и редукторные группы для всех типов лебёдок, вулканизаторы индукционные кабельные, катушки электромагнитные, погружные водонаполненные электродвигатели серии ПЭДВШ. Работы выполняются по замкнутому циклу.



e-mail: lez_zavod@ukr.net;

г. Луганск, ул. Руднева, 56;

+38 (0642) 93 44 12, +38 (072) 135 55 50



АО
МСИ

ООО «Машстройиндустрия»

«Машстройиндустрия» с 1994 года разрабатывает и производит оборудование для обогатительных предприятий горнодобывающего комплекса: грохоты различного типа, вибропитатели, электромагнитные железоотделители и сепараторы, отсадочные машины и запасные части к этому оборудованию. Продукция завода успешно эксплуатируется на крупных предприятиях России, Казахстана, Узбекистана, Эстонии и других стран. За время работы освоен выпуск десятков видов новых грохотов и питателей.

e-mail: sergey.ss77@rambler.ru
sergeyvs186@gmail.com;

г. Луганск, ул. Шевченко, 4/186,

+38 (0642) 55 08 40, +38 (050) 475 63 74, +38 (072) 110 78 99

ООО “Подземный транспорт”



“Подземный транспорт” специализируется на производстве подземных транспортных систем, в т.ч. напочвенного и монорельсового транспорта, оборудования для спуска и доставки длинномерных грузов, а также средств малой механизации для угольных и сланцевых шахт опасных по газу и пыли всех категорий. Многолетний опыт работы по производству подземных транспортных систем, наличие специализированного оборудования и стендового хозяйства позволяют выпускать технику, отвечающую всем обязательным требованиям, установленным в отраслевых нормативных документах.

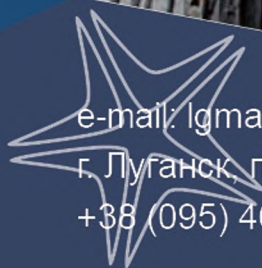

e-mail: lgmashine@gmail.com;

г. Луганск, пгт. Юбилейный, ул. Бондаренко, 5;

+38 (095) 463 96 98, +38 (0642) 34 60 15



ГУП ЛНР “Государственный проектно-конструкторский институт обогатительного оборудования “Гипромашуглеобогащение”

Институт с 1961 года создаёт и производит обогатительную технику для угольной, горнорудной, металлургической, энергетической, химической, строительных материалов, алмазо- и золотодобывающей промышленности. Хорошо оснащённая опытно-экспериментальная база позволяет предприятию сокращать цикл “разработка-внедрение” и производить эксклюзивную и не имеющую аналогов продукцию – изделия единичного производства, опытные и экспериментальные образцы новой техники. Высокая квалификация специалистов даёт возможность институту успешно решать задачи от проведения исследований и лабораторной отработки технологии до создания технологических регламентов и новых аппаратов.

e-mail: newgmuo@mail.ru;

г. Луганск, ул. Виктора Пятёркина, 30;
+38 (072) 126 48 52, +38 (050) 159 61 23

МС НПП “Клён”

Предприятие на основе собственных разработок, обладающих патентной новизной, производит современную сельскохозяйственную технику. Специализируется на разработке и изготовлении сеялок точного высева различного назначения (зернотравяные сеялки, сеялки овощные, зернотуковые прямого посева, селекционная сеялка, а также сельхозтехника для высева лекарственных трав и лесных культур) с использованием принципиально нового способа дозирования семян.



e-mail: klen@ltk.lg.ua
klen_lugansk@mail.ru;

г. Луганск, ул. Дачная, 5з;

+38 (0642) 33 02 74, +38 (0642) 33 02 94



ПАО «Луганский электроаппаратный завод»

«Луганский электроаппаратный завод» работает на рынке электрооборудования свыше 55 лет. Это современное предприятие с новейшим технологическим оборудованием, громадным опытом в создании электрооборудования для различных отраслей промышленности, энергетики и транспорта. Продукция изготавливается по индивидуальным проектам для шахт, металлургических комбинатов и других предприятий, в том числе лифтового хозяйства.

e-mail: lugzavod@mail.ru;

г. Луганск, пос. Юбилейный, Алчевское шоссе, 6;

+38 (099) 431 15 16, +38 (072) 130 28 53

ООО “ЛАТ”

Крупная машиностроительная компания с 2000 года изготавливает металлоконструкции из любых видов стали. Современное металлообрабатывающее, сварочное оборудование, посты аргонно-дуговой сварки позволяют выпускать оборудование из нержавеющей стали для пищевой промышленности – мясо-, рыбопереработки, молочной, хлебопекарной и кондитерской промышленности, а также оборудование для санитарии и гигиены, предприятий торговли, ресторанного бизнеса, вспомогательное и нестандартное оборудование по чертежам и заказам клиентов.



e-mail: lat.lg@yandex.ru;

г. Луганск, ул. Звейнека, 147;

+38 (099) 152 23 95, +38 (072) 120 62 33



ООО “Завод “Динамо”

Завод уже более 80 лет специализируется на производстве спортивного инвентаря. Продукция для фехтования: запасные фехтовальные клинки всех типоразмеров и видов, гарды из алюминия. Продукция для тяжёлой атлетики: грифы, диски металлические, диски обрезиненные, гантели, гантельные горки, тренажёры для приседаний и жима лёжа. Вся продукция изготавливается согласно ТУ и нормам международной Федерации FIE, IPF, WPC/AWPC, IWF.

e-mail: dvu-pavel@yandex.ru,
den_dinamo_13@mail.ru

г. Луганск, ул. Сараева, 33

+38 (0642) 33 15 08, +38 (066) 991 55 47

ЧП «Бумага-Центр»

Предприятие основано в 1998 году. Изготавливает «под ключ» современные линии с компьютерным управлением для производства бумаги из макулатуры или целлюлозы, станки для производства рулончиков туалетной бумаги и полотенец, с перфорацией, тиснением любым рисунком и печатью. Поставки производит по всему миру.



Бумага-Центр
Paper-Center

e-mail: papc@bk.ru;

г. Луганск, ул. Почтовая, 1ю;

+38 (0642) 31 26 81, +38 (0642) 35 26 82



ООО “ЕвроПромСервис”

Предприятие изготавливает металлорежущий инструмент и техническую оснастку, производит их ремонт или реставрацию. Производственные площади и оборудование позволяют изготовить по чертежам заказчика и согласно ГОСТ: валы, шестерёнки, втулки, штампы, пресс-формы, детали редукторов и коробок передач, контрольно-измерительный инструмент, другие изделия; осуществлять токарные, фрезерные, заточные, шлифовальные, зубонарезные, долбежные работы.

e-mail: ooo-eps@yandex.ru;

г. Луганск, ул.Тимирязева, 3е;

+38 (050) 591 79 74; +38 (072) 105 66 67

КП “Метиз”

Предприятие с 1996 года специализируется на изготовлении метизной высокопрочной продукции специального назначения (болты, гайки, бонки, шпильки, всё, что связано с резьбой). Полностью замкнутый цикл производства: от подката металла до выдачи готовой продукции. Продукция выпускается согласно ГОСТ и по чертежам, образцам заказчика из любой марки стали.

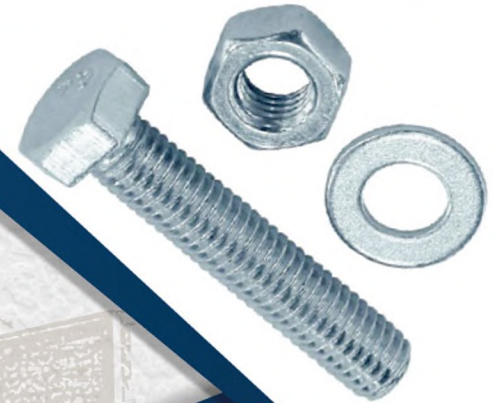

e-mail: metiz-ig@yandex.ru;

г. Луганск, ул. Фрунзе, 107а;

+38 (0642) 58 43 15, +38 (072) 104 80 20



**Прокат
Сервис**



ЧП “Прокат Сервис”

С 1996 года основное направление деятельности предприятия – производство и реализация кровельных материалов. На складах предприятия одновременно находятся более ста различных наименований металлопроката, металлочерепицы, профнастила как промышленного назначения, так и бытового.

e-mail: prokat.lg@gmail.com;

г. Луганск, ул. Братьев Маховых, 2;

+38 (0642) 93 73 53, +38 (072) 118 18 05



ООО “Востокспецтранс- Ресурс”



Компания выпускает бытовую и автохимию ТМ GLORISS по немецкой технологии только из качественного биоразлагаемого сырья, без фосфатов, соответствующую санитарно-эпидемиологическим требованиям, ГОСТ и мировым стандартам, не уступающую по качеству и химическим свойствам зарубежным брендовым аналогам. Предприятие производит: конвейерные ролики и корпуса подшипников для них из сополимерных материалов с возможностью изготовления роликов нестандартных геометрических размеров; газобетон с параметрами от марки D500 до D800в, блоки которого армируются фиброволокном.

GLORISS

БЫТОВАЯ ХИМИЯ | АВТОХИМИЯ



e-mail: expresurs@mail.ru,
ukrresurs@inbox.ru;

г. Луганск, ул. Газеты “Луганская Правда”, 86а;
+38 (0642) 50 11 00



СП ФАРМФАБРИКА ГУП ЛНР “ЛУГМЕДФАРМ”

Основанная в 1972 году фабрика производит все виды инфузионных растворов, настойки, сиропы, спиртовые и водные растворы – 40 наименований качественных лекарственных препаратов, в том числе для детской педиатрии, а также оригинальные лекарственные препараты из растительного сырья, прошедшие клинические испытания. Производство растворов, качество которых отвечает всем требованиям GMP, полностью автоматизировано и компьютеризировано. Качество производства контролируется по европейским стандартам на лабораторном комплексе ОКК с контрольно-аналитической и микробиологической лабораторией.

e-mail: lugmedpharm@yandex.ru,
pharma.priem@yandex.ru,

г. Луганск, тупик Степной, 2,
+38 (0642) 34 64 42



ООО «Завод Медицинских Изделий «ЮИС ФАРМ»

Введённый в эксплуатацию в 2010 году завод завоевал репутацию надёжного производителя трёхкомпонентных одноразовых шприцев. Стратегия развития завода – освоение новейших технологий производства и жёсткий контроль качества. Производственные и складские помещения завода оснащены высокоэффективной системой кондиционирования и вентиляции, уникальная система трёхступенчатой фильтрации атмосферного воздуха обеспечивает очистку от пыли и микроорганизмов.

e-mail: uispharm@mail.ru;

г. Луганск, ул. Руднева, 121а;

+38 (0642) 34 17 34, +38 (0642) 34 17 16



ПАО “Луганский химико-фармацевтический завод”

Завод основан в 1936 году и является одним из старейших предприятий фармацевтической отрасли. История завода неразрывно связана с историей Луганска. Завод был практически разрушен в феврале 1943 года и сильно пострадал в 2014-2015 годах, но, как и много лет назад, был восстановлен. В настоящее время предприятие производит около 45 наименований высококачественных и доступных для потребителей лекарственных препаратов.

e-mail: llugal@mail.ru
lcpplugal@mail.ru

г. Луганск, ул. Кирова, 17:

+38 (0642) 34 55 40, +38 (0642) 34 76 18

ООО “Торговый дом “Мах-Хим”

Постоянный контроль технологических процессов на всех циклах производства товаров бытовой химии и опытные технологи позволили добиться превосходных результатов в качестве и внешнем виде собственной выпускаемой продукции под ТМ “МАХ-ХИМ” и ТМ “New Мах выгодная цена”. Продукция выпускается по ГОСТ и сертифицирована: все наименования, как премиум, так и эконом класса, отвечают межгосударственному стандарту 32478-2013. Компания придерживается лояльной ценовой политики.



e-mail: opttorger@mail.ru;

г. Луганск, ул. Проездная, 1у;

+38 (0642) 96 60 99, +38 (072) 115 34 90



ООО “ЗБХ Милам”

Высокое качество продукции и доступные цены позволили ТМ “Милам” всего за несколько лет работы стать лидером среди производителей бытовой химии. С момента основания была поставлена цель – выпускать продукцию на уровне мировых стандартов по доступным ценам, развиваться в соответствии с пожеланиями покупателей и доказать, что луганский производитель может на равных конкурировать с мировыми брендами в своей отрасли. На сегодняшний день завод выпускает более 70 наименований высококачественных и эффективных средств бытовой химии самого широкого спектра.

e-mail: info@milam.in.ua,
account@milam.in.ua;

г. Луганск, ул. Звейнека, 147б;
+38 (0642) 34 77 69, +38 (072) 155 79 55

ООО “Лаис”

Фирма с 1996 года производит широкий спектр лакокрасочной продукции отличного качества, ярких красивых расцветок. Продукция представлена алкидными эмалями, растворителями, керосином и олифами в ассортименте, красками алюминиевыми на пентафталевой и масляной основе, пентафталевым и битумным лаками, красками водоэмульсионными для внутренних и наружных работ, клеем ПВА в мелкой фасовке и др. Возможен подбор цветов по заказу покупателя.

e-mail: lais97@mail.ru;

г. Луганск, ул. Руднева, 586;

+38 (0642) 93 43 53, +38 (066) 645 37 51, +38 (072) 125 16 91



МОРСКАЯ ВОЛНА
ПФ-115

СЛОНОВАЯ КОСТЬ

СВЕТЛО-ГЛУБАЯ
ПФ-115

ЧЕРНАЯ ПФ-115

КОРИЧНЕВАЯ
ПФ-115

КРАСНАЯ ПФ-115

СВЕТЛЫЙ ХАКИ
ПФ-115

ГРУНТ СЕРЫЙ
ГФ-021





ООО “Полы-Пак”

С 1988 года на рынке пластиковых упаковок для промышленных товаров и продуктов питания. Сегодня современное предприятие по производству искусственных колбасных оболочек и термоусадочных пакетов. Оболочка изготавливается по современной технологии методом экструзионно-выдувного формования из высококачественного полиамидного сырья. Использование современного высокопроизводительного оборудования позволяет выполнять заказы любого уровня сложности. Огромный ассортимент и разработка дизайна позволяют удовлетворить потребности современных предприятий отраслей мясопереработки и сыроделия.

e-mail: office-lgn@poly-pack.com.ru;

г. Луганск, ул. Цимлянская, 2г;

+ 38 (092) 222 02 22, +38 (0642) 34 59 99

ООО “Сельхозсервис”

ТМ “Smachnoff” на рынке с 2001 года, сегодня завод производит мясную и крупяную продукцию. Корпоративной стратегией предприятия является выпуск традиционной продукции высокого качества, поддержка старых традиций с использованием передовых технологий и современного оборудования. На предприятии производятся крупы весовые и фасованные, колбасы, деликатесы и полуфабрикаты. С нами вкусно каждый день!



Smachnoff[®]
мясной продукт

The image shows several packages of Smachnoff meat products, including a large ham and smaller packages, arranged on a wooden surface with fresh vegetables like lettuce and bell peppers. The Smachnoff logo is prominently displayed in the upper right corner.



e-mail: smachnoff@mail.ru;

The star logo is a stylized, multi-pointed star with a white outline, set against a dark blue background.

г. Луганск, пер. Ю. Черкасского, 8;

+38 (0642) 34 67 89

1896
ЛУГА ЛН НОВА



ООО “Луганский ликёроводочный завод “Луга-Нова”

Основанный в 1896 году Луганский ликёроводочный завод – один из старейших заводов по производству ликёроводочных изделий. Продукция изготавливается из высококачественного спирта “ЛЮКС” и кристально чистой воды. Сегодня на счету бренда более 50 наград различных национальных и международных дегустационных конкурсов. Качество изделий ТМ “ЛУГА-НОВА” признано на мировом уровне.

e-mail: info@luga-nova.ua;

г. Луганск, пер. Красногорский 1Г;

+38 (0642) 93 75 74

ПАО “Луганск-Нива”

Производитель более 50 видов и 150 наименований муки, круп, хлопьев, смесей злаковых культур, мюслей, хлеба и хлебобулочных изделий, рафинированного подсолнечно-го масла, комбикормов. Вся продукция выпускается под ТМ “Донель” и сертифицирована согласно требованиям Международных стандартов качества и безопасности пищевых продуктов, производится на натуральной основе злаковых культур без консервантов, сбалансированной по составу белков, витаминов, макро- и микро-элементов. Обладатель многочисленных национальных и международных наград.



e-mail: sekretar.mill@gmail.com;

г. Луганск, ул. Лутугинская, 111;

+38 (0642) 93 45 18, +38 (0642) 34 65 38



Лаконд
Луганская
кондитерская
фабрика



ООО “Луганская кондитерская фабрика “Лаконд”

Фабрика “Лаконд” является крупнейшим производителем кондитерских изделий в регионе. Приоритетное направление производимой продукции – шоколадные конфеты, продукты экструзионной технологии, желеино-жевательные сладости. В производственную линейку входят печенье, вафли, драже и батончики. Современное оборудование обеспечивает производство качественных шоколадных конфет. “Лаконд” – это любимая классика и вкуснейшие новинки!

e-mail: lakond@lakond.ru;
г. Луганск, ул. Панькова, 42;
+38 (072) 112 13 94

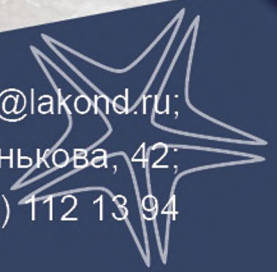

ООО «Золотой Урожай Луганск»

Компания, начавшая деятельность с 30-х годов XX века, продолжает работать и развиваться на рынке хлебобулочных и кондитерских изделий. Продукция производится по традиционным технологиям из экологически чистого натурального сырья. Ассортимент насчитывает порядка 60 наименований хлебобулочных и 50 кондитерских изделий. Продукция компании – это продукт первой необходимости, поэтому на предприятии уделяют первостепенное внимание качеству. Система контроля качества начинается с контроля входящего сырья и заканчивается готовой продукцией.



e-mail: referent@zul.pp.ua;

г. Луганск, ул. Возрождения, 5;

+38 (0642) 41 85 66; +38 (072) 132 02 52



ЯН
КОНДИТЕР



МЧП “Торгпродсервис”

“Торгпродсервис” работает на рынке продуктов питания с 1994 года. Предприятие делает акцент на производстве кондитерских изделий из различных видов теста: песочного, сдобного, бисквитного, заварного. Печенье торговой марки “ЯН-кондитер” отвечает всем требованиям современного потребителя, производится согласно лучшим технологиям советского времени, без консервантов, эмульгаторов и ГМО.

“ЯН-кондитер” – энергия солнца.

e-mail: yan-konditer@mail.ru

г. Луганск, ул. МОПРа, 38а;

+38 (099) 467 77 77, +38 (099) 333 35 07

ДП “Луганский хладокомбинат” ПАО “ЛУГАНСКХОЛОД”

Цех по производству мороженого в Луганске был создан в 1933 году, а к 1976 году на фабрике ежедневно выпускалось уже 18 тонн мороженого 19 наименований. Сегодня это крупное современное предприятие с широкими возможностями производства: около 100 наименований молочной и кисломолочной продукции, в том числе мороженое: порционное и домашнего потребления, от нижнего ценового сегмента до премиум-класса, оригинальные виды продукции и классические сорта, а также молоко, сливочное масло, спред, маргарин и кефир разной жирности.

e-mail: sbit2020@mail.ru;

г. Луганск, ул. Свердлова, 197а;

+38 (0642) 34 79 26, +38 (066) 353 11 69



ООО “Укр-Вереск”

Зерноперерабатывающее предприятие, работающее на рынке более 10 лет, производит муку пшеничную высшего сорта, 1 и 2 сортов, крупу манную, муку ржаную обдирную. Для удобства покупателей мука расфасовывается по 50 кг в мешкотару и по 2 кг в бумажные пакеты. “Укр-Вереск” поддерживает высокое качество продукции – качество входящего сырья и готовой продукции контролирует собственная аккредитованная лаборатория.

e-mail: 912260@mail.ru,
911998@mail.ru;

г. Александровск, пос. Тепличное, ул. Степная, 13;
+38 (0642) 91 19 98, +38 (0642) 91 22 60, +38 (099) 619 37 44

ООО “Станица”

“Станица” производит натуральные молочные продукты – молоко, кисломолочную продукцию, творожную продукцию, сливочное масло. Технология производства включает процессы глубокой механической и вакуумной очистки без изменения природных свойств молока, без добавления ГМО и консервантов, согласно утвержденным государственным стандартам.

СТАНИЦА
ЖИВИ МОЛОЧНИ ПРОДУКТИ

e-mail: st.milk2015@yandex.ru;

г. Луганск, ул. Возрождения, 2а;

+38 (0642) 41 25 95



Чарівниця
Луганська
марка



ЧП “Чаривниця”

Предприятие основано в 2002 г., специализируется на производстве хлебобулочных, пряничных, бараночных и мучных кондитерских изделий: сухарей, пряников, сушек и баранок в ассортименте, песочного печенья, маффинов, круассанов. Производство ориентировано на классические рецепты с поддержкой высокого качества. Продукция “Чаривниця” – вкус, знакомый с детства.

e-mail: kanevsky_o@mail.ru,
charivnica2015@mail.ru;

г. Луганск, кв. Луганский, 13/26;

+38 (095) 125 27 64



ООО “Молпромсервис”

Предприятие, основанное в 1995 году, является производителем живых кисломолочных продуктов питания, сыра, масла. При производстве используется натуральное сырьё, высококачественные закваски от итальянских производителей, содержащие полезные бактерии, что способствует профилактике организма человека. Также выпускаются кондитерские изделия: торт “Шахтёрский”, торт “Луганский Сувенир” и конфеты «Планета», которые много лет являются визитной карточкой Луганщины.



e-mail: molpromservis@i.ua;

г. Луганск, ул. Лутугинская, 125а;

+38 (0642) 34 64 65, +38 (0642) 93 48 37



ООО «МИДЕМ»

Торгово-производственная компания «МИДЕМ» – активный участник в отрасли рыбной продукции и морепродуктов. Предприятие является лидером региона по импорту и оптовой продаже свежемороженой рыбы и морепродуктов, а также успешно реализует собственную готовую продукцию, в состав которой входит: копчёная, солёная, провесная и вяленая рыба, пресервы в соусах и заливках.

e-mail: midem05@mail.ru

г. Луганск, ул. Руднева, 58ж;

+38 (0642) 34 67 11, +38 (050) 245 95 11

ООО “Миллениум”

Компания – один из крупнейших в регионе производителей чистой питьевой воды под ТМ “Голубой Ключ”. Продукция производится из артезианских скважин глубиной около 100 метров. После многоуровневой фильтрации и глубокой очистки вода в своём составе сохраняет весь набор природных минералов и микроэлементов, необходимых для человеческого организма, согласно требованиям Всемирной организации здравоохранения и Государственных санитарных норм и правил.



e-mail: bluekey@i.ua,
millennium-lee@mail.ru;

г. Луганск, 7-й Лутугинский проезд, 15а;
+38 (0642) 93 44 44





ООО “ТД Континент”

С 2015 года компания производит макаронные изделия ТМ “Досхочу”. Макароны изготавливаются на швейцарской линии автоматического действия фирмы “BUHLER” по классической итальянской технологии из высококачественного сырья – пшеничной муки с высоким содержанием клейковины, без применения красителей и добавок. Торговая марка относится к мягким сортам пшеницы, группа В, класс “Экстра” без ГМО, согласно ДСТУ 7043:2009.



e-mail: td-kontinent@list.ru

г. Луганск, ул. Лесной тупик, 1в;

+38 (072) 169 60 56, +38 (050) 628 60 56

ООО “Дон-Эст”

“Дон-Эст” основано в 1998 году и является крупной компанией по производству копчёной, провесной, вяленой рыбы и рыбных пресервов. Неоднократно становилось победителем конкурса “100 лучших товаров”. Производственные мощности компании сертифицированы, помещения оборудованы современными коптильно-варочными камерами, что обеспечивает высокое качество продукции.



e-mail: donest-ig@inbox.ru;

г. Луганск, ул. Лесной тупик, 1в;

+38 (050) 477 39 00; +38 (072) 131 97 94



ООО «Любава-Плюс»

В 2002 году была запущена первая линия завода по производству майонеза. Высокотехнологичное польское производственное оборудование позволяет выпускать продукцию только из натуральных ингредиентов по традиционным рецептам с учётом современных требований потребителей. Компания регулярно расширяет ассортимент и производит майонезы различной жирности, широкий ряд соусов томатной группы, несколько наименований горчицы. Продукция предприятия представлена в доступном ценовом сегменте.

e-mail: lubavalnr@mail.ru,
lyubava.plus@gmail.com;

г. Александровск, пос. Тепличное, ул. Садовая, 17а;
+38 (0642) 35 53 50, +38 (050) 865 70 72, +38 (050) 578 67 33

ООО “ВАГЕР”

С 1995 года предприятие производит безалкогольные напитки и столовые воды, соответствующие мировым стандартам качества ISO. Для удовлетворения пожеланий потребителей постоянно расширяется ассортимент и уделяется особое внимание контролю качества продукции. Вода добывается из артезианской скважины глубиной 60 м и проходит восьми-уровневую систему очистки на молекулярном уровне с использованием технологии “обратного осмоса” и УФ-излучения минерального состава. Мы возвращаем воде природную чистоту.



e-mail: wager2015@mal.ru;

г. Луганск, проезд 7-й Лутугинский, 8;

+38 (0642) 35 74 07; +38 (066) 976 12 58, +38 (072) 111 86 31



ФЛП Можяев Сергей Николаевич

ТМ “Мак-даК”, основанная в 1999 году, динамично развивающийся производитель продуктов питания. Производство около 500 наименований продукции осуществляется по современным технологиям по направлениям: экструзионное (кукурузные палочки, подушечки, батончики, хлебцы, попкорн), кондитерское (сдобное, заварное, бисквитное и слоёное печенье, кексы, круассаны, вафли, мармелад, зефир), выпечка и полуфабрикаты (raviоли, пельмени, котлеты, блины, бендерки, голубцы). Большинство рецептов являются оригинальными разработками собственной лаборатории.

e-mail: market@makdak.ua,
andryxa161286@mail.ru

г. Луганск, ул. Звейнека, 145в;

+38 (095) 347 93 05, +38 (0642) 92 25 72



ООО “Фируза”

“Фируза” – современный мясоперерабатывающий комплекс со своей убойной площадкой, цехом колбасного производства и цехом полуфабрикатов, позволяющий выпускать высококачественную продукцию, удовлетворяющую запросы и предпочтения потребителей. Ассортимент ТМ “Любимый продукт” представлен колбасными изделиями, мясными деликатесами и полуфабрикатами из свинины, говядины и мяса птицы, прошедшими кулинарную обработку и замороженными по современной технологии с сохранением всех питательных веществ.

e-mail: firuzalugansk1@i.ua,
firuza_rudy-15@mail.ru;

г. Луганск, ул. Рудя, 15;

+38 (0642) 92 38 93, +38 (099) 350 93 73, +38 (072) 103 40 91



ФЛП Камышова Наталья Анатольевна

Кондитерская “Bisquit Room” – молодая и динамично развивающаяся кондитерская, кондитеры которой смогут воплотить самое нестандартное желание заказчика в торте. Для своих клиентов кондитерская предлагает торты и печенье с необычным дизайном: говорящие, светящиеся, двигающиеся торты и другое. Весь ассортимент изготовлен на основе натуральных продуктов и сделан вручную.

e-mail: lugansk-obed@mail.ru

г. Луганск, ул. Котовского, 54;

+38 (050) 932 24 51, +38 (072) 137 43 11



ООО “Луганский мясокомбинат”

Современные технологии, жёсткий контроль качества продукции, принципиальное использование качественного сырья позволяют предприятию более 80 лет удерживать лидирующие позиции на рынке. Комбинат производит около 150 наименований колбасных изделий и порядка 100 видов мясных полуфабрикатов и изделий из теста. ТМ “Луганские деликатесы” – неоднократный победитель конкурсов “Высшая проба”, “Лучшая торговая марка Украины”, “Лучший производитель года”, “Золотая звезда качества”.



e-mail: ldlug37@mail.ru,
ldreklama@yandex.ru;

г. Луганск, ул. Лутугинская, 119;

+38 (0642) 34 74 42, +38 (0642) 33 24 08



ГУП ЛНР “Протезно-ортопедический завод”

Завод – уникальное предприятие с 70-летней историей, которое предоставляет весь спектр услуг по протезированию и изготовлению технических средств реабилитации: протезы и ортезы верхних и нижних конечностей с использованием соответствующих диагнозу технологий, ортезы на позвоночник и для сидения (для детей с ДЦП), фиксирующие и корригирующие корсеты по индивидуальному заказу, ортопедические стельки и обувь. Завод обеспечивает льготные категории граждан техническими средствами реабилитации.

e-mail: lugprotez@mail.ru
г. Луганск, ул. Фрунзе, 111;

+38 (0642) 58 42 90, +38 (0642) 58 42 94,
+38 (0642) 58 68 49, +38 (0642) 58 43 14

ООО “Татьяна”

С 1990 года квалифицированный персонал предприятия создаёт уникальное и качественное женское бельё на современном импортном оборудовании. Конструкторы и дизайнеры постоянно работают над тенденциями в моде белья. Коллекция производства насчитывает более 100 моделей. На базе фабрики с 2008 года выпускается элегантное, комфортное, стильное женское бельё под ТМ “Yammiks”, которую отличает широкая цветовая гамма и необычные конструкторские элементы.



e-mail: director@tatiana.lg.ua;

г. Луганск, ул. Карла Маркса, 29;

+38 (0642) 93 75 67, +38 (050) 940 29 68



ООО “Антей”

Фабрика с 2014 года производит широкий ассортимент носочно-чулочной продукции под ТМ “Senator”. Оборудование мировых лидеров в области производства носочных изделий позволяет выпускать удобную, прочную и недорогую носочную продукцию высшего качества: гладь, носки с цветным и фактурным рисунком, носки с плюшем. Опытный и надёжный производитель использует высококачественное сырьё: 100% гребенной хлопок, качественный полиамид и лайкру.

Вся продукция сертифицирована.

e-mail: senattor13@gmail.com;

г. Луганск, ул. Руднева, 121а;

+38 (0642) 93 62 77, +38 (050) 537 04 87, +38 (072) 126 93 03

ООО «Луганский центр протезирования»

Центр с 2012 года изготавливает индивидуальные протезы и ортезы верхних и нижних конечностей, корсеты любой сложности, текстильную и компрессионную продукцию; детскую ортопедическую обувь, обувь при укорочении конечности, а также других заболеваниях опорно-двигательного аппарата; ортопедические стельки как индивидуальные, так и профилактические. Современное оборудование, качественные материалы и инновационные технологии позволяют изготовить протезно-ортопедическое изделие любой сложности и высокого качества.



e-mail: armko@inbox.ru;

г. Луганск, ул. Монтажная, 15г;

38 (0642) 50 30 50, +38 (050) 476 14 99, +38 (072) 124 17 54



ООО “Сеарт”

Предприятие специализируется на производстве верхней и нижней одежды из трикотажных и текстильных тканей, мужского, женского и спортивного ассортимента. Швейное оборудование фирм “Пфафф”, “Ямато”, “Римольди”, установки для дублирования деталей кроя, парогенераторы позволяют ООО “Сеарт” создавать собственные модели одежды и выполнять пошив из материалов заказчиков.

e-mail: dmisho@yandex.ru,
seart111@gmail.com;

г. Луганск, ул. 30 лет Победы, 39;

+38 (0642) 41 90 19, +38 (050) 473 42 15, +38 (072) 144 59 97



ЧП “ЛУИЗ”

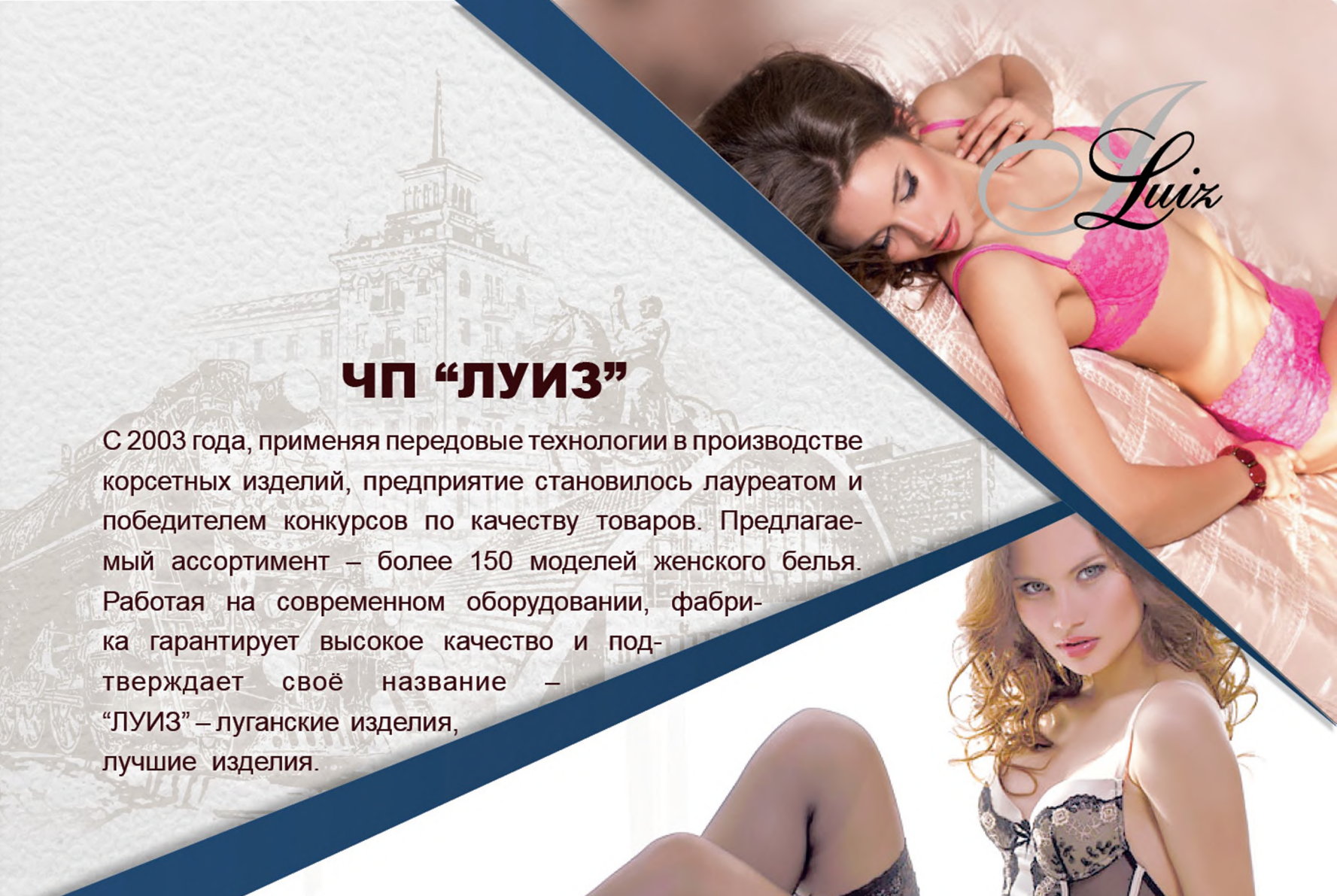

С 2003 года, применяя передовые технологии в производстве корсетных изделий, предприятие становилось лауреатом и победителем конкурсов по качеству товаров. Предлагаемый ассортимент – более 150 моделей женского белья. Работая на современном оборудовании, фабрика гарантирует высокое качество и подтверждает своё название – “ЛУИЗ” – луганские изделия, лучшие изделия.

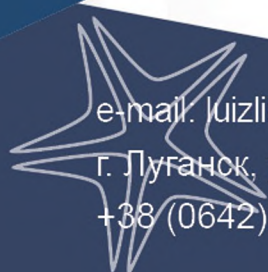

e-mail: luizline@ukr.net;

г. Луганск, ул. К. Либкнехта, 15;

+38 (0642) 93 12 38, +38 (095) 053 37 73



ФЛП Ярыш Наталья Ивановна

Специализированный цех по производству одежды для детей и взрослых начал работу в 2016 году. В настоящее время в ассортименте выпускаются более четырёх десятков моделей женской, мужской, детской и подростковой групп одежды: нижнее бельё, платья, халаты, костюмы, спортивные костюмы, джемперы, толстовки, футболки, пижамы.

e-mail: yarysh69@mail.ru

г. Луганск, ул. Руднева, 2д;

+38 (050) 287 97 81, + 38 (072) 134 16 62

ООО “Афет Трансфер”

Предприятие специализируется на пошиве детской одежды. В ассортименте для всех возрастных категорий детей все виды бельевого трикотажа и текстильные изделия – платья, сорочки, блузки, брюки, шорты и другое. Предприятие имеет многолетний опыт в изготовлении продукции для внутреннего рынка, а также по заказам зарубежных торговых марок.



e-mail: petropol@iteam.net.ru;

г. Луганск, ул. Тухачевского, 3в;

+38 (0642) 61 10 09, +38 (050) 472 08 45



ФЛП Колесник Мария Петровна

ТМ "КВА-КВА" – это специализированный цех по производству одежды для детей. В ассортименте предприятия новорожденная, ясельная и подростковая группы. Освоен выпуск более трёх десятков моделей детской одежды.

e-mail: kvakva-2000@mail.ru

г. Луганск, ул. Победоносная, 40;

+38 (050) 707 02 36



UNIFORMA
СРЕЛОЖЕНА, СРЕЛОЖИВ

ФЛП Гонголь Лиана Владимировна

С 2008 года творческая мастерская “UNIFORMA” шьёт авторскую форменную и медицинскую одежду, а также сопутствующую текстильную продукцию. На предприятии разработана и внедрена в производство одежда для работников сферы обслуживания, медицины, металлургии, сельского хозяйства, пищевой, нефтегазоперерабатывающей и угольной промышленности.

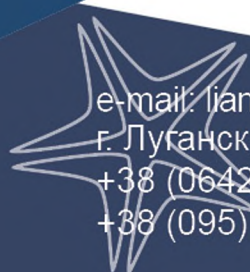

e-mail: lianauniform@mail.ru;
г. Луганск, кв. Якира, 2/144;
+38 (0642) 93 74 73, +38 (050) 523 80 70,
+38 (095) 808 31 64, +38 (072) 105 49 38



ООО «Набат»

«Набат» – это более 20 лет опыта успешной работы на рынке систем безопасности. В настоящее время предприятие является ведущим производителем напорных пожарных рукавов, противопожарных дверей и пожарной арматуры в регионе; обладает лицензией на предоставление полного комплекса услуг систем пожарной безопасности, лицензий на выполнение строительных работ, а также сертифицированной электротехнической лабораторией.

e-mail: nabatlug@gmail.com,
nabatlug@gmail.ru;

г. Луганск, ул. Боженко, 113а;

+38 (0642) 93 15 02, +38 (072) 120 17 20



ЧАО “Институт “Спецавтоматика”

Организация с 1973 года выполняет комплекс услуг “под ключ” по оснащению особо опасных и технически сложных объектов системами противопожарной защиты, контроля загазованности и техническими средствами охраны. Институт изготавливает модули пожаротушения тонкораспылёнными водными огнетушащими составами, сертифицированные в Российской Федерации, и производит очистку, регенерацию пожаротушащих озоноразрушающих хладонов 114B2 и 13B1.

e-mail: spec_lug@mail.ru,
office@specavtomatica.su;
г. Луганск, ул. Учебная, 4а;
+38 (0642) 47 25 14, +38 (072) 128 68 26,
+38 (072) 152 68 83, +38 (050) 667 55 53



ООО “СП “Колумб”

“Колумб” с 1992 года занимается разработкой и изготовлением на собственной производственной базе продукции с государственной, местной и корпоративной символикой. На современных, высокотехнологических производственных мощностях компании изготавливается широкий ассортимент продукции: государственные и фирменные флаги, представительские и рекламные флажки, вымпелы, знамёна, флагштоки и подставки для флажков, а также значки, медали, знаки и награды, геральдическая продукция и сувениры представительского класса.

columb@columb.ua,
columb-ru@mail.ru, marketing@columb.ua;
г. Луганск, ул. Демёхина, 17, офис 27;
+38 (0642) 34 32 33

ООО «ПРЕСС-ЭКСПРЕСС»

«Пресс-экспресс» основано в 1997 г. Сегодня это крупный издательско-полиграфический комплекс, на базе которого печатается свыше 20 наименований газет и журналов общим тиражом около 300 тыс. экз. в месяц. Оказываемый предприятием спектр полиграфических услуг очень разнообразен: дизайн, вёрстка, фотовывод; печать журналов, газет, книг, плакатов, календарей, листовок, бланков; изготовление упаковки (высечка, фальцовка, склейка); тиснение, биговка, ламинирование, переплёт; работа с микрогофрокартоном; УФ-лакировка; печать на разнообразных материалах, сбор и размещение объявлений и рекламы в газетах, журналах, на сайте и многое другое.

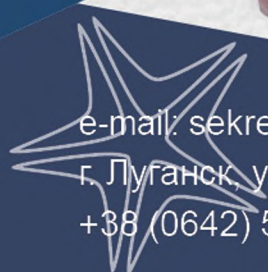

e-mail: sekretar@xpress.lugansk.ua;

г. Луганск, ул. Ватутина, 89а;

+38 (0642) 50 08 41; +38 (095) 182 31 31, +38 (072) 100 34 18



ООО “СВ-Спектр”

Основанная в 1999 году группа компаний “СВ-Спектр” – динамически развивающийся производитель полимерной тары, упаковки, ПЭ трубы, компрессионного фитинга и других изделий из полимерных материалов. Постоянное обновление парка высокотехнологичного оборудования ведущих производителей, высокая квалификация персонала, использование высококачественных полимеров, красителей и разнообразных компонентов даёт возможность производить продукцию европейского уровня по низким ценам, отвечающую требованиям заказчика и удовлетворяющую экологическим, санитарным и другим нормам.

e-mail: market@spektrlg.ua,
sv-spektr@yandex.ru;

г. Луганск, ул. Ломоносова, 98з

38 (0642) 59 93 43, +38 (050) 252 32 19



ООО “Производственно- коммерческая фирма “ЛИДЕР-ПЛАСТ”

С 2006 года компания-производитель металлопластиковых окон и дверей – предлагает новейшие технологии и ценит высокий уровень качества и комфорт. Решение этих задач осуществляется с помощью внедрения инноваций, а также повышением надёжности и безопасности выпускаемых пластиковых окон. На заводе действует единая система контроля качества как сырья, так и продукции. С каждым годом всё большее развитие получает обширная сеть дилеров и партнёров.

e-mail liderplast@mail.ua,
zakaz@lider-plast.com.ua;

г. Луганск, 2-й Оборонный проезд, 15;
+38 (0642) 59 95 83, +38 (0642) 59 95 86



ЛУГАНСК-СИТИ-ЦЕНТР

ЧП «ЛИГА ПРИМ.»

Компания «ЛИГА ПРИМ.», основанная в 1991 году, производит различные оконные и дверные конструкции из металлопластиковых и алюминиевых профильных систем, жалюзи и роллеты. Осуществляет остекление фасадов зданий с применением стекла и композитных материалов.

e-mail: info@ligaprim.com.ua,
ligaprim91@gmail.com;

г. Луганск, ул. Советская, 35;

+38 (0642) 59 95 83, +38 (095) 291 41 40, +38 (0642) 58 40 40



ООО “ТК “ВПС”

“ТК “ВПС” – это быстроразвивающаяся компания с большим опытом производства железобетонных изделий и собственными технологическими наработками, которые на отлаженной технологичной линии позволяют производить еврозаборы, тротуарную плитку и другие бетонные элементы высокого качества. Весь товар сертифицирован. Компания осуществляет выезд на объект, замеры, изготовление, доставку, установку, укладку тротуарной плитки, демонтаж старого ограждения.

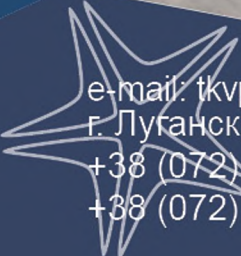

е-mail: tkvps@mail.ru;
г. Луганск, пл. Обороны, 2а;
+38 (072) 126 60 01, +38 (099) 013 99 85,
+38 (072) 110 46 24, +38 (050) 066 85 15



ООО “Оскар”

Компания с 2001 года производит металлопластиковые конструкции и энергосберегающие стеклопакеты, сохраняя традиции высокого качества. Пластиковые окна “Оскар” обеспечивают тепло и уют в тысячах квартир луганчан, десятках школ и дошкольных учреждениях, больницах и прочих объектах. Компания выполняет все виды строительных и монтажных работ, в том числе требующих специального разрешения на их проведение.

e-mail: lgoskar@gmail.com;

г. Луганск, кв. Молодёжный, 5/67;

+38 (0642) 33 11 64, +38 (050) 477 73 23, +38 (072) 110 69 09



КАМЕНЬ ЛУГАНСК

ООО “Импекс”

Основным видом деятельности компании является добыча и обработка природного камня-песчаника из Орловского месторождения, которое разрабатывается с 1965 г. Камень имеет жёлтый с разнообразными разводами цвет. Благодаря многообразию форм и расцветок камень-песчаник имеет широкий спектр применения – от ландшафтного дизайна до отделки интерьеров.

е-mail: kamenlugansk@yandex.ru;
г. Луганск, ул. А.Линёва, 106/417;
+38 (072) 129 92 72



ООО фирма “Ремик ЛТД”

Более 25 лет своего существования фирма постоянно развивается. Сегодня это производственно-коммерческое предприятие на рынке мебели, которое специализируется на производстве корпусной и мягкой мебели; на продажах плитной продукции (ДСП, ДВП, МДФ, ХДФ и т.д.), мебельной фурнитуры и комплектующих, мебельных тканей и сопутствующих товаров. Фирма оказывает услуги по изготовлению комплектующих для корпусной мебели, фасадных элементов из МДФ и витражных элементов из зеркала и стекла.

e-mail: info@remik.com.ua;

г. Луганск, ул. Руднева, 16;

+38 (0642) 59 93 09, +38 (0642) 33 24 41, +38 (0642) 33 24 37

ЧП “Цикл”

С 2001 года производит профессиональное холодильное и торговое оборудование: широкий модельный ряд холодильного оборудования любого формата современного дизайна для малого и среднего бизнеса с использованием компрессоров, электронных контроллеров температуры и освещения известных производителей. Предприятие сертифицировано ISO 9001:2008 TUV NORD, выпускаемое холодильное оборудование проходит проверку и контроль качества на соответствие принятым стандартам. Возможность комплектации торговой точки “под ключ” – торговая мебель для магазинов, баров, кафе и аптек из ламинированного ДСП, хромированных труб системы Джокер и алюминиевого профиля.



e-mail: cycle2002@rambler.ru;
г. Луганск, кв. Пролетариата Донбасса, 16/5;
+38 (0642) 64 78 42, +38 (095) 310 27 25,
+38 (050) 692 04 96, + 38 (050) 592 11 09



Протан-плюс
Производственная компания



ФЛП Буйновская Ирина Васильевна

Производственная компания “Протан-плюс”, основанная в 2006 году, специализируется на выпуске солнцезащитных систем, производстве защитных рольставен, автоматизации всех видов ворот и солнцезащитных систем. Опыт и профессионализм позволяет выполнять заказы любой сложности качественно и в короткие сроки.

e-mail: mk_protan.lg@mail.ru

г. Луганск, кв. 50 лет Октября, 35/14;

+38 (0642) 33 18 83, +38 (099) 062 51 09



ООО “ЛУМЕБ”

Фирма, основанная в 1997 году, производит корпусную мебель и мебель для офисов, детских садов, гостиниц, сферы торговли, для дома: кухни, шкафы-купе, детские комнаты, прихожие, кровати и др. Изготовленная квалифицированными специалистами на высокотехнологичном оборудовании по индивидуальному заказу мебель и помощь в дизайнерском решении заказа позволяют создавать неповторимый стиль в интерьере заказчика. Предприятие проводит демократичную ценовую политику при соответствии мебели всем требованиям и стандартам качества.

e-mail: lumeb@mail.ru;

г. Луганск, ул. Оборонная, 103;

+38 (095) 496 15 60, +38 (050) 959 32 06, +38 (072) 123 17 93



ФЛП Мирошниченко Инна Анатольевна

ФЛП Мирошниченко И.А. является производителем мебели для ваннх комнат торговой марки «BRIZ». Мебель ТМ «BRIZ» производится из современных материалов по новейшим технологиям их обработки. Ассортимент продукции предоставлен тумбами, зеркалами, пеналами, навесными шкафами и полупеналами разных размеров в ванную комнату.

e-mail: sbit_briz@mail.ru ;

г. Луганск, ул. Клубная, 81/51;

+38 (095) 043 64 16, +38 (072) 132 05 30

ФЛП Трофимов Иван Евгеньевич

Изготовление эксклюзивной резной мебели “Stella” началось в 2009 году. Производство осуществляется высококвалифицированными специалистами на современном оборудовании из массива ольхи, ясеня, дуба с применением новейших технологий и использованием высококачественных материалов и комплектующих. Мебель разработана с учётом последних тенденций и отличается многообразием расцветок, фактур и стилевых решений, проекты разрабатываются с учётом всех предпочтений заказчика.

e-mail: stella289@yandex.ru;

г. Луганск, ул. Ленина, 265в;

+38 (050) 476 70 49, +38 (050) 132 94 53, +38 (072) 10 20 200



ООО «Луганская табачная фабрика»

Луганская табачная фабрика, начавшая активную работу с января 2018 года, является единственным производителем табачных изделий в регионе. Фабрика закупает сырьё у тех же зарубежных поставщиков, у которых его закупает и производители сигарет всемирно известных брендов.

e-mail: ltf_2017@mail.ru

г. Луганск, 11 Лутугинский проезд, 5,

+38 (072) 131 36 66

СОДЕРЖАНИЕ

ООО “Лугамаш”.....	4	МЧП “Торгпродсервис”.....	42
ЧАО “Лугцентрокуз им. С.С. Монаытовского”.....	5	ДП “Луганский хладокомбинат” ПАО “ЛУГАНСКХОЛОД”.....	43
ПАО “Луганский литейно-механический завод”.....	6	ООО “Укр-Вереск”.....	44
ООО “ЛУГАСТАЛЬ”.....	7	ООО “Станица”.....	45
ООО “Научно-производственная компания “ЛЭМЗ-ОГМК”.....	8	ЧП “Чаривница”.....	46
ООО “Луганский электромашиностроительный завод”.....	9	ООО “Молпромсервис”.....	47
ЧАО “Автомотозапчасть”.....	10	ООО “МИДЕМ”.....	48
ООО “Луганский завод трубопроводной арматуры “Маршал”.....	11	ООО “Миллениум”.....	49
ООО “Торговый дом “Локомотив-сервис”.....	12	ООО “ТД Континент”.....	50
ЧАО “Научно-производственный центр “Трансмаш”.....	13	ООО “Дон-Эст”.....	51
ЧАО “Луганский завод “Сантехдеталь”.....	14	ООО “Любава-Плюс”.....	52
ООО “НАУЧНО-ПРОИЗВОДСТВЕННАЯ ФИРМА “АЭРОМЕХ”.....	15	ООО “ВАГЕР”.....	53
ГП “Луганский авиационный ремонтный завод”.....	16	ФЛП Можаяев Сергей Николаевич.....	54
ПАО “Луганский энергозавод”.....	17	ООО “Фируза”.....	55
ООО “Машстройиндустрия”.....	18	ФЛП Камышова Наталья Анатольевна.....	56
ООО “Подземный транспорт”.....	19	ООО “Луганский мясокомбинат”.....	57
ГУП ЛНР “Государственный проектно-конструкторский институт обогатительного оборудования		ГУП ЛНР “Протезно-ортопедический завод”.....	58
“Гипромашуглеобогащение”.....	20	ООО “Татьяна”.....	59
МС НПП “Клён”.....	21	ООО “Антей”.....	60
ПАО “Луганский электроаппаратный завод”.....	22	ООО “Луганский центр протезирования”.....	61
ООО “ЛАТ”.....	23	ООО “Сеарт”.....	62
ООО “Завод “Динамо”.....	24	ЧП “ЛУИЗ”.....	63
ЧП “Бумага-Центр”.....	25	ФЛП Ярыш Наталья Ивановна.....	64
ООО “ЕвроПромСервис”.....	26	ООО “Афет Трансфер”.....	65
КП “Метиз”.....	27	ФЛП Колесник Мария Петровна.....	66
ЧП “Прокат Сервис”.....	28	ФЛП Гонголь Лиана Владимировна.....	67
ООО “Востокспецтранс-Ресурс”.....	29	ООО “Набат”.....	68
СП ФАРМАБРИКА ГУП ЛНР “ЛУГМЕДФАРМ”.....	30	ЧАО “Институт “Спецавтоматика”.....	69
ООО “Завод Медицинских Изделий “ЮИС ФАРМ”.....	31	ООО “СП “Колумб”.....	70
ПАО “Луганский химико-фармацевтический завод”.....	32	ООО “ПРЕСС-ЭКСПРЕСС”.....	71
ООО “Торговый дом “Мах-Хим”.....	33	ООО “СВ-Спектр”.....	72
ООО “ЗБХ Милам”.....	34	ООО “Производственно-коммерческая фирма “ЛИДЕР-ПЛАСТ”.....	73
ООО “Лаис”.....	35	ЧП “ЛИГА ПРИМ.”.....	74
ООО “Полы-Пак”.....	36	ООО “ТК “ВПС”.....	75
ООО “Сельхозсервис”.....	37	ООО “Оскар”.....	76
ООО “Луганский ликёроводочный завод “Луга-Нова”.....	38	ООО “Импекс”.....	77
ПАО “Луганск-Нива”.....	39	ООО фирма “Ремик ЛТД”.....	78
ООО “Луганская кондитерская фабрика “Лаконд”.....	40	ЧП “Цикл”.....	79
ООО “Золотой Урожай Луганск”.....	41	ФЛП Буйновская Ирина Васильевна.....	80
		ООО “ЛУМЕБ”.....	81
		ФЛП Мирошниченко Инна Анатольевна.....	82
		ФЛП Трофимов Иван Евгеньевич.....	83
		ООО “Луганская табачная фабрика”.....	84



Администрация города Луганска
Луганской Народной Республики

e-mail: lugansk@aglnr.org

Сайт: <http://gorod-lugansk.com/>

Тел.: +38 (0642) 58 19 03

Управление экономики Администрации города Луганска
Луганской Народной Республики

e-mail: agl_econom@mail.ru

Тел.: +38 (0642) 58 16 44, +38 (0642) 58 15 44